

**Manual de instruções
Kit LED SMART TV**



Modelo: CLW- Smart TV

Especificações

Kit LED Smart TV
Modelo: CLW - STV
Wi-Fi: IEEE 802.11 b/g/n 2,4GHz
Fonte: 5 - 12V DC
Potência: 48W
Nível de proteção da Fita LED: IP68
HDMI:HDMI 2.0b
HDCP:2.2
Resolução: 3840x2160/4096x2160@60fps
Taxa de atualização máx.:240Hz @1080P
HDR: HDR10/HLG/dolby vision
Tamanho da Fita LED: 3,8m (70+120+70+120cm)

Acompanha na embalagem:

- 1 Controlador da fita LED
- 1 Fita LED
- 1 Fonte
- 1 Cabo HDMI
- 6 Clipses
- 1 Manual

"Incorpora produto homologado pela ANATEL sob número: 07871-21-11765".
Este equipamento opera em caráter secundário, isto é, não tem direito a proteção contra interferência prejudicial. Mesmo de estação do mesmo tipo, e não pode causar interferência a sistemas operando em caráter primário.

Para mais informações, consulte o site da ANATEL www.anatel.gov.br

Fabricante: Hangzhou Tuya Information Co.,
Feito na China

Componentes do KIT

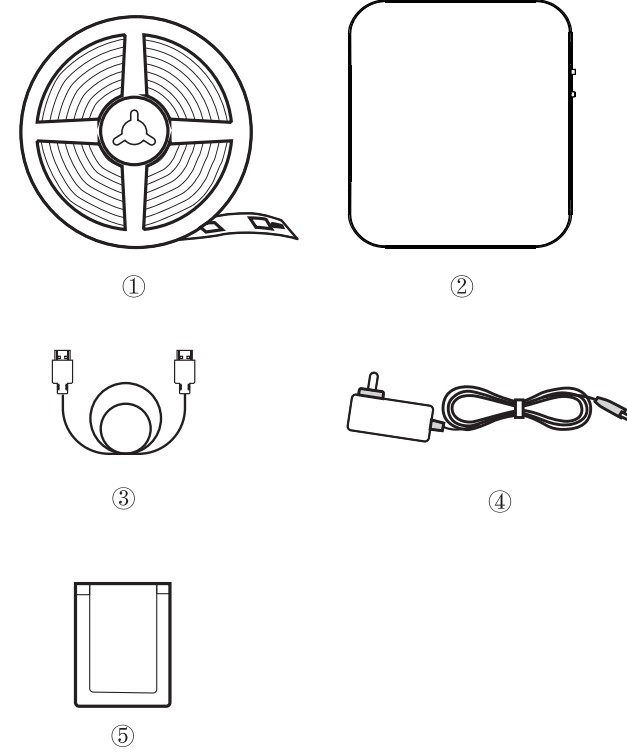

- ① Fita LED
- ② Controlador da Fita LED
- ③ Cabo HDMI
- ④ Fonte
- ⑤ Clipses

Controlador

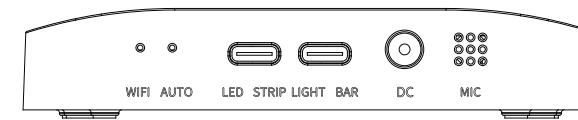

Wifi: Quando estiver ligado ao controlador de sincronização e conectada com sucesso ao Wi-Fi. Pisca quando não conseguir se conectar a Wi-Fi.
AUTO: Acenda quando você assinalar em "Setting Sync TV Switch" no aplicativo Smart Life/NovaDigital.
LED Strip: Conecte a fita LED.
Light Bar: Conecte nossos outros produtos no futuro.
DC: Conecte o adaptador de energia (Fonte)
MIC: Microfone

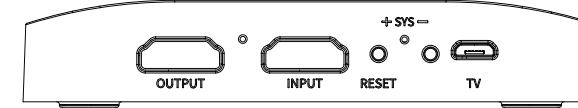

OUTPUT: Conecte sua TV ou monitor.
HD: Pisca quando é entrada de sinal HD. (A luz entre "INPUT" e "OUTPUT")
INPUT: Conecte o Apple TV/Fire TV Stick/PS4 e outras fontes de sinal.
RESET: Pressione este botão por 5s para restaurar a caixa de sincronização para as configurações padrão de fábrica.
TV: Conecte a sua TV com um cabo micro usb (o cabo não está incluído na embalagem), e a fita LED será ligada/desligada simultaneamente com sua televisão. Mas se esta porta estiver conectada e a luz "AUTO" estiver ligada, você não poderá controlar a tira de luz através do APP quando sua TV estiver desligada.

Precaução de segurança

- Não cortar a fita LED
- Favor limpar e secar a parte de trás da TV e remover quaisquer objetos condutores como pregos ou parafusos da superfície de instalação antes de instalar a faixa de luz para evitar curto-circuito.
- Atenção, mantenha o produto longe de objetos cortantes, água, produtos químicos corrosivos, chamas abertas, fontes de calor, alta temperatura, ambiente úmido.
- Atenção, coloque o produto fora do alcance das crianças.
- Atenção, tenha cuidado com a eletricidade estática durante a instalação e uso.
- Pare de usar se o adaptador de energia ou o cabo estiver danificado.
- Sempre use o adaptador de energia original.
- Não desmonte o produto por conta própria.
- Não ligue a fita LED antes de enrolá-la para fora.

Esquema de instalação

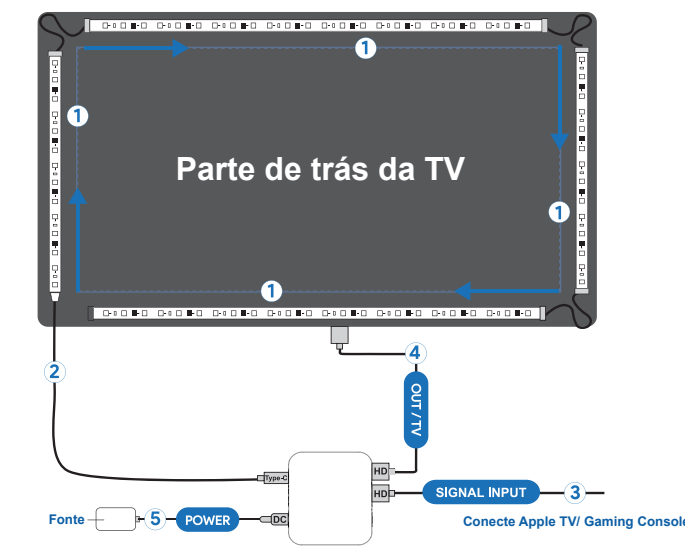

- ① Tire a fita adesiva e cole a luz no sentido horário na parte de trás da TV, a partir do canto inferior esquerdo. Fixe a fita adesiva nos cantos com clipses.
- ② Conecte a fita led a porta "LED Strip" Tipo C da caixa de sincronização.
- ③ Conecte a TV Apple ou outras fontes de sinal à porta "Input" da caixa de sincronização com um cabo HD.
- ④ Conecte sua TV ou monitor à porta de "OUT" da caixa de sincronização com o cabo de dados.
- ⑤ Ligue o controlador com a fonte de energia e comece a conectá-lo com o aplicativo Smart Life ou NovaDigital.

Nota: A faixa de luz se acenderá de ponta a ponta na primeira vez em que for ligada. A caixa de sincronização detectará automaticamente o número de chips IC da tira de luz e ajustará a relação de aspecto para 16:9 sem operação manual.

Configuração

Escaneie o Qr code para baixar o aplicativo da NovaDigital. Efetue o login após o cadastro; Esteja conectado a rede sem fio, com internet, na qual pretende conectar o dispositivo.



Para entrar em modo de pareamento pressione por 5 segundos o botão de Reset até a fita LED começar a piscar rapidamente. Abra o aplicativo NovaDigital, clique botão de "+". Clique em "Interruptores" - "Interruptores Wi-Fi" ou a opção que melhor lhe atender.

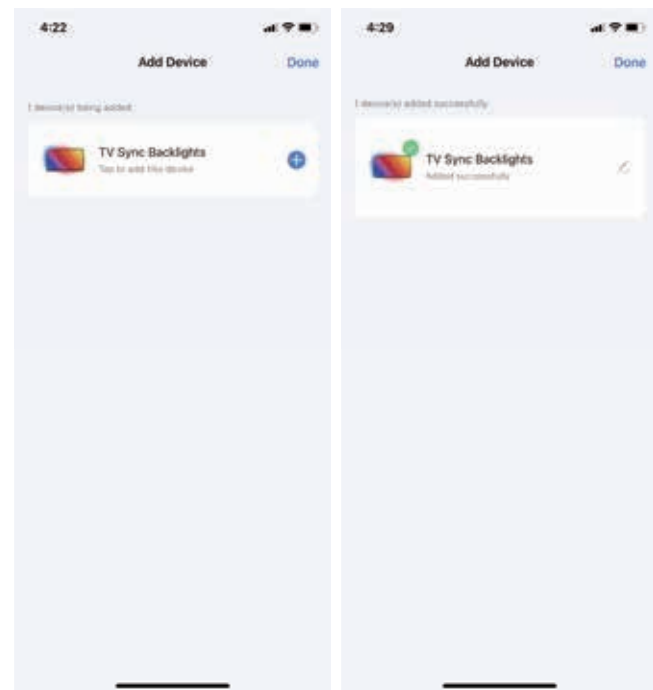

Ambientação

Modo vídeo
O modo de vídeo é para uma melhor experiência de visualização imersiva na TV. A faixa de luz captará as cores exibidas em sua TV e mudará sua própria cor de forma sincronizada com a tela.



Modo filme largo
O modo de filme largo é especialmente para uma melhor experiência de visualização imersiva de TV quando há barras pretas ao redor de seu vídeo. Neste modo, a faixa de luz pode reduzir a influência das barras pretas e capturar com precisão as cores exibidas. E a tira de luz também mudará sua própria cor em sincronia com a tela.

Ajuste de luminosidade
Há três níveis de brilho para ajustar, brilho baixo, brilho médio, brilho alto (da esquerda para a direita), você pode ajustar o brilho da luz de fundo geral de acordo com o brilho da velocidade de mudança de imagem da TV.

Modo Música

No modo de música, você pode escolher a posição de iluminação e o brilho. A faixa de luz captará cada batida da música ou de sua voz, e mudará sua cor e brilho junto com o ritmo.

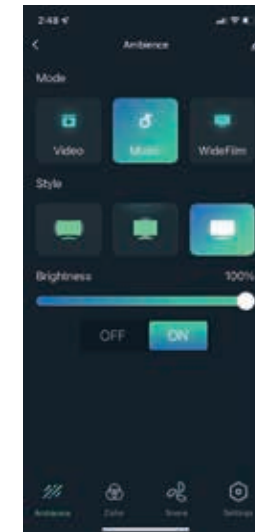

Cor
Na interface "Cor", você pode mover os pequenos círculos para escolher suas cores favoritas ou ajustar o brilho.

Cena
12 efeitos de luz predefinidos estão incluídos para cenas diferentes, e você também pode mover os pequenos círculos para ajustar a luminosidade.

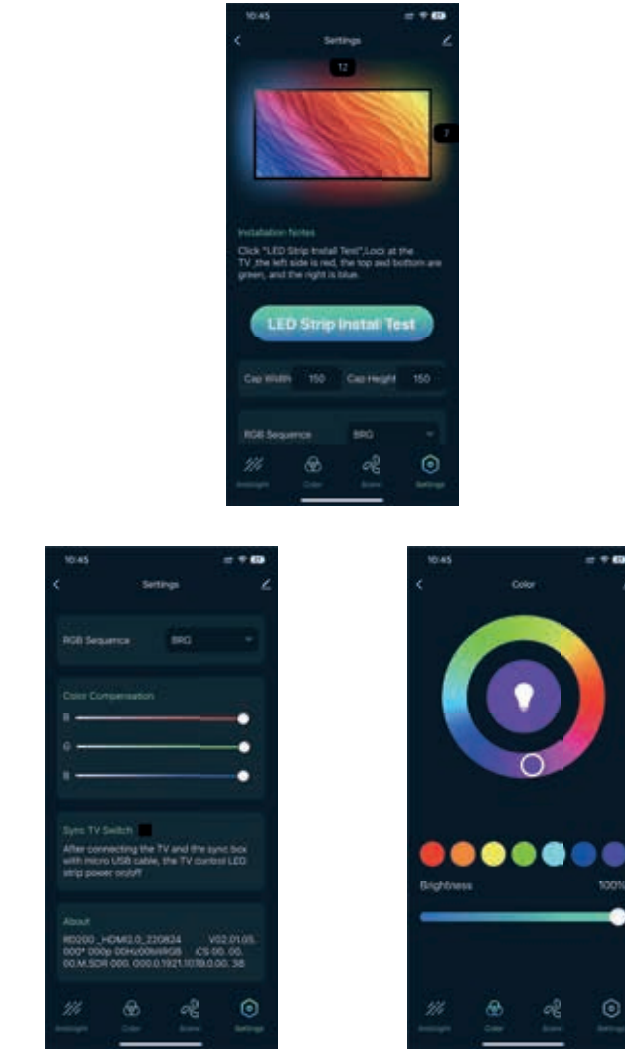

Falha em ligar/controlar a faixa de luz

- Cheque se a fonte de alimentação está conectada.
- Verificar se o cabo de dados está conectado corretamente e se as fontes de sinal funcionam normalmente.
- Cheque se o cabo tipo C da tira de luz está bem conectado.
- Cheque se a porta "TV" da caixa de sincronização está conectada com sua TV e se o interruptor da TV de sincronização no APP está marcado. Se assim for, você não pode controlar a tira de luz através do APP quando sua TV estiver desligada.
- Pressione o botão "Reset" por 5s até que a tira de luz pisque para restaurar a caixa de sincronização às configurações padrão de fábrica. E siga o manual do usuário para conectar a NovaDigital novamente.

As cores da faixa de luz não estão em sincronia com a TV
-Cheque se a direção da instalação é a mesma que a direção mostrada no manual do usuário. Por favor, consulte "etapas de instalação".
-Cheque se está em modo vídeo ou em modo filme amplo. As cores em outros modos não podem estar em sincronia com a TV.

Não ter efeitos de luz de sincronização de tela ao usar o aplicativo embuído da TV.
-A caixa de sincronização precisa de entrada de sinal HD através de um cabo de dados para realizar a função de sincronização da tela. Ela não suporta aplicativo embuído.