

Manual do Usuário

Fechadura Inteligente Wi-Fide Sobrepor sem maçaneta

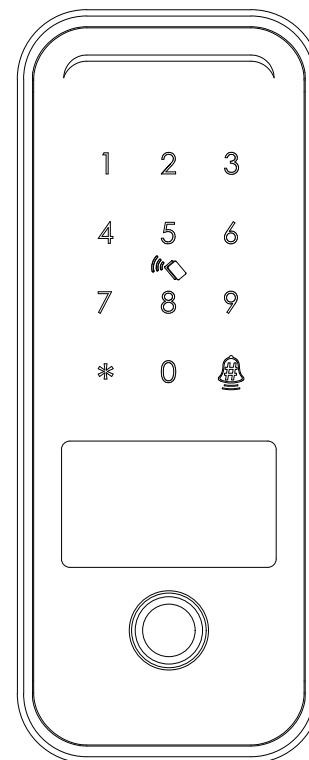

Manual do Usuário

Fechadura Inteligente Wi-Fi
de Sobrepor sem maçaneta

⚠️ Atenção

É contraindicado a instalação deste dispositivo em ambientes externos, para evitar exposição ao sol, maresia e água.



Cartão de acesso



Senhas



Acesso
por chave



Aplicativo



Acesso biométrico

Esse equipamento opera em caráter secundário, isto é, não tem direito a proteção contra interferência prejudicial. Mesmo estação do mesmo tipo, e não pode causar interferência a sistemas operando em caráter primário. Para mais informações, consulte o site da ANATEL.

www.anatel.gov.br

"Incorpora produto homologado pela Anatel sob número:04004-20-11765"

Fabricante: HangZhou Tuya Informations Co,

Feito na China

1 LISTA DE COMPONENTES DA EMBALAGEM

Favor verificar a caixa de embalagem e os acessórios quando tiver a fechadura na mão.

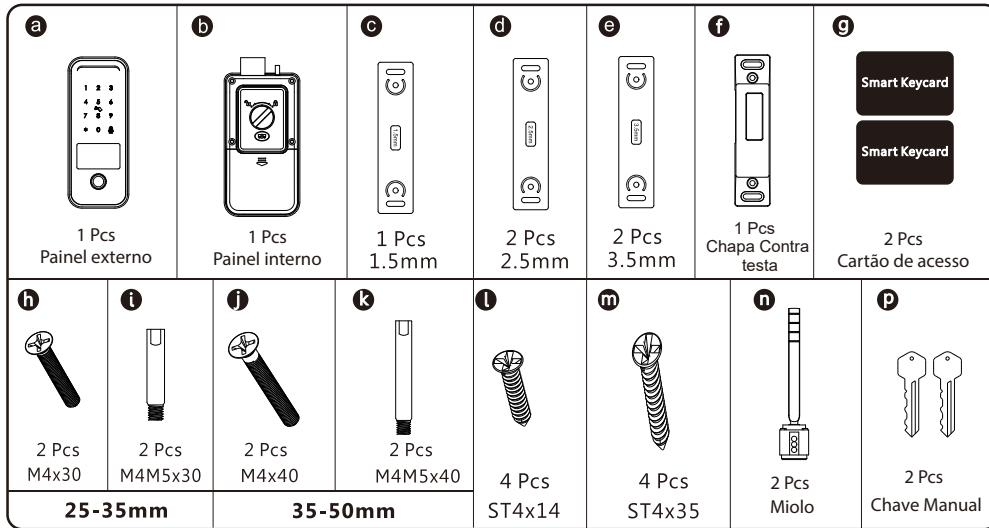

2 ESPECIFICAÇÃO DO PRODUTO

■ Painel Externo

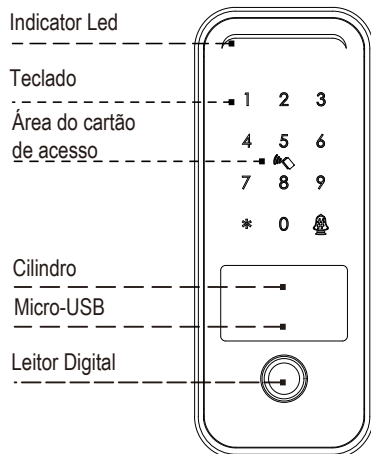

■ Painel Interno

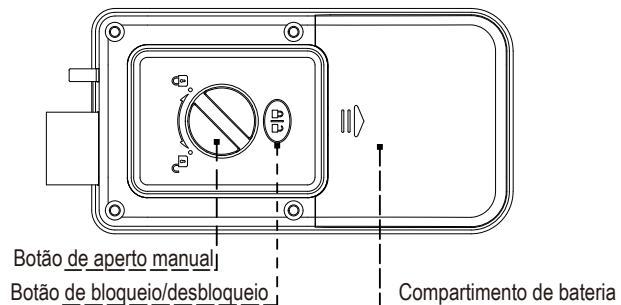

3 ESPECIFICAÇÕES TÉCNICAS

Modelo	SM-07
Cor	Preto
Wireless	Wi-Fi 2.4Ghz
Suporte OS	IOS 7.0 ou acima, Android 4.4 ou acima
Vida da bateria	7000 vezes o desbloqueio normal(10-12 meses)
Tensão de entrada	DC6V:4pcs Bateria AA Akallina
Corrente estática	<50uA
Corrente dinâmica	<200mA
Tipos de desbloqueio	Biometria ,Cartão de acesso , aplicativo , chave manual e senha
Tempo destravamento	1~1.5 segundos
Temperatura de trabalho	-20°~50° graus
Umidade de trabalho	10%~95%
Senha de fábrica	123456, Após a configuração, a senha ficará inválida
Tipo de trava	Suporte compatível de trava 4585/6085/7085/5572/6072
Capacidade de usuários	Cartão+Senha+Impressão digital(100): 300 grupos ,9 admin
Palavra-passe virtual	Uma senha normal de 4 a 10 dígitos e uma senha virtual de 32 bits.
Tamanho da fechadura	Parte Externa179*72mm Parte Interna:167.5*88.5mm
Espessura da porta	25-50 mm

4 RESET AO ESTADO DE FÁBRICA

Há um botão de reinicialização localizado na parte traseira do painel, conforme mostrado na foto abaixo. Pressione este botão por 6 segundos até ouvir o som de confirmação "Inicialização bem-sucedida". Isso desativará o bloqueio e restaurará o dispositivo para o estado de fábrica. A senha padrão será: 123456#.

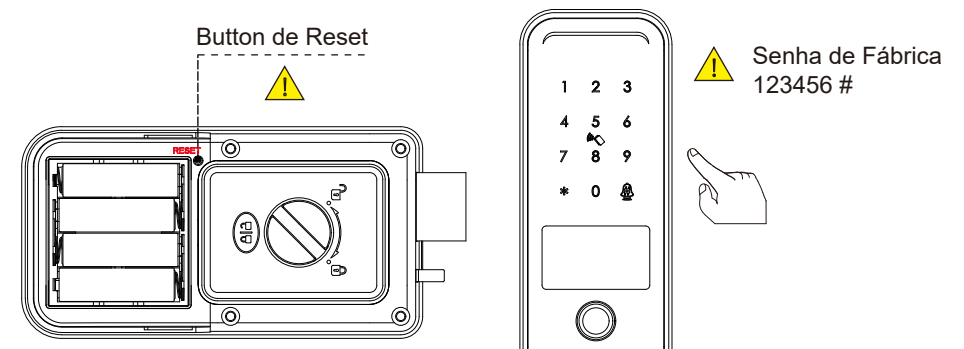

Nota:

#:O botão é utilizado para prosseguir ou confirmar.

*:O botão é utilizado para voltar ou cancelar.

INFORMAÇÕES E AVISOS DE SEGURANÇA:

5.1 Introdução

Este manual do usuário irá guiá-lo através das funções e usos de nossa fechadura inteligente. É importante que você siga as instruções e considere todas as notas que aparecem ao longo deste manual. Consulte este manual antes de tentar usar esta fechadura. Se você tem algumas dúvidas não esclarecidas neste manual ou sobre a necessidade de atendimento não rotineiro entre em contato com nosso suporte técnico.

5.2 Avisos de segurança:

Ao ler este manual, observe estes ícones: notas com o ícone Leitura obrigatória, compreendido e obedecido para evitar ferimentos ou danos à fechadura.
 Uso geral

Esta fechadura só deve ser utilizada conforme descrito neste manual.

Verifique se todas as partes da fechadura foram contabilizadas. Se alguma peça estiver faltando, entre em contato nossa Equipe de suporte.

Há película protetora no painel de toque frontal, se houver alguns arranhões na película, por favor, remova o filme se você precisar.

Por favor, use 4 pilhas AA. Não misture pilhas velhas e novas ou outras pilhas Zn/Mn.

Nunca insira objetos na fechadura que não sejam baterias conforme descrito neste manual.

Verifique se todas as superfícies estão planas e niveladas antes de iniciar a instalação, instalação nas portas ou superfície com qualquer tipo de deformidade, como lacunas ou empenamento, pode fazer com que a fechadura funcionar mal ou deixar de funcionar completamente.

Nunca aplique qualquer produto de limpeza diretamente em qualquer parte desta fechadura.

Use apenas água limpa ou suave limpador em um pano macio não abrasivo durante a limpeza.

fechadura deve ser utilizada com o Nova digital. O bloqueio funcionará sem o APP, mas a funcionalidade completa só pode ser alcançada quando o APP estiver em uso.

- É contraindicado a instalação deste dispositivo em ambientes externos, para evitar exposição ao sol, maresia e água.

PREPARANDO PARA A INSTALAÇÃO

6.1 Desenho de linha

Desenhe uma linha central horizontal dentro e fora da porta a 1 metro do chão.

Dobre o gabarito do furo, alinhe a linha central da maçaneta com o centro horizontal da porta linha, em seguida, desenhe as linhas do buraco na frente e lateral.

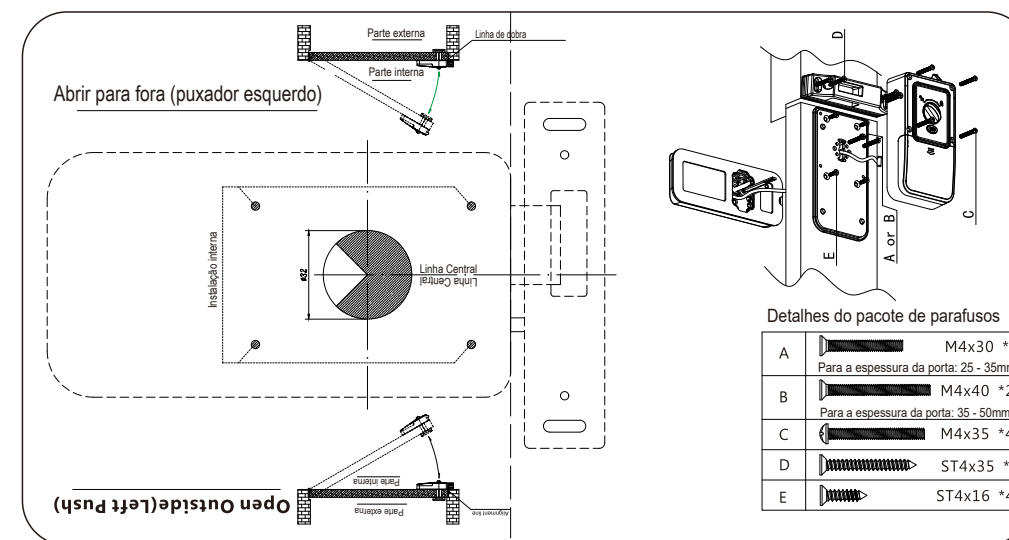
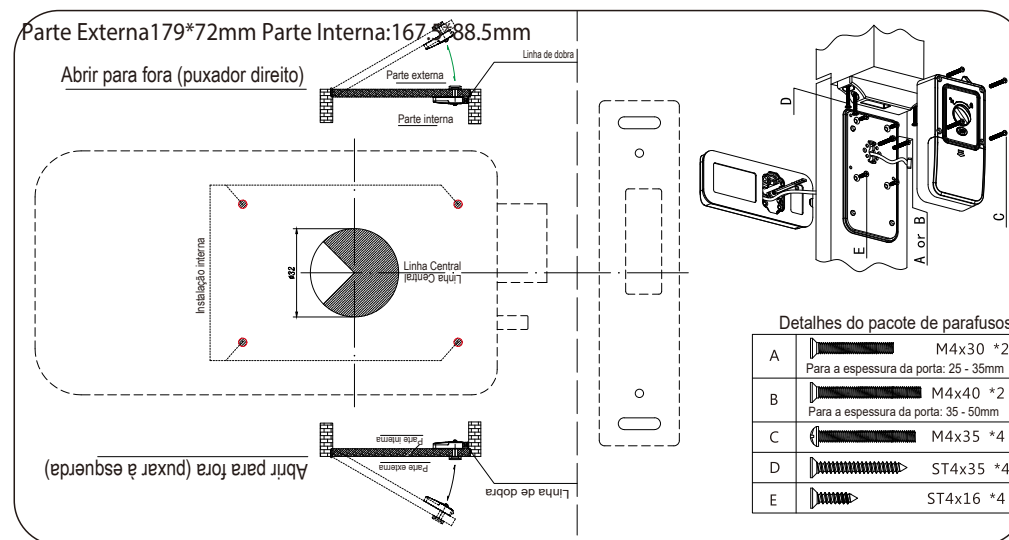

7 Etapas de Instalação

7.1 Montagem da Placa Frontal

1. Remova a placa de cobertura do painel frontal, alinhe a posição dos orifícios com o modelo e fixe a placa utilizando os parafusos ST4x14 (4 peças), identificados como "I" nos pacotes de parafusos.
2. Corte a cavilha do cilindro de acordo com a espessura da porta.

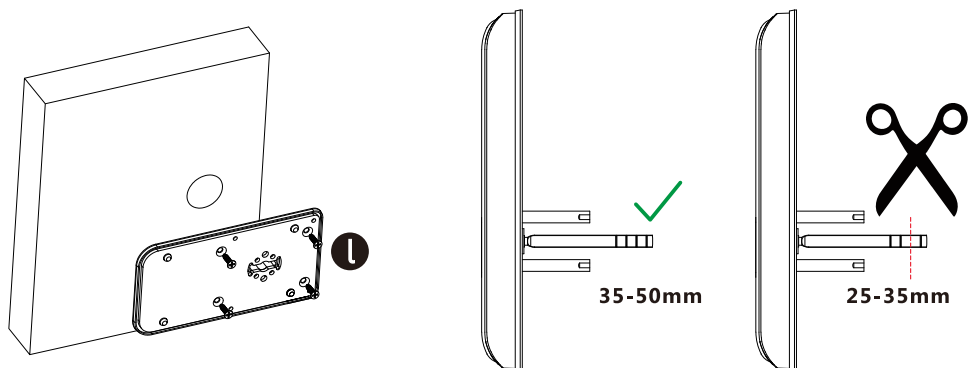

Verifique a espessura da porta e corte a parte mais longa se ela tiver entre 25-35mm.

8.2 Ajuste da Posição do Cilindro (Abertura à Direita)

1. Por favor, verifique a distância de recuo da nova porta em relação à porta antiga. É possível ajustar a posição do cilindro para central, esquerda ou direita, conforme as diferentes distâncias de recuo listadas a seguir:

8.2 Ajuste da Posição do Cilindro (Abertura à Direita)

7.2.2 Remova o parafuso da tampa. Altere a posição da parte do cilindro para 50 mm ou 70 mm e aperte o parafuso do Cilindro

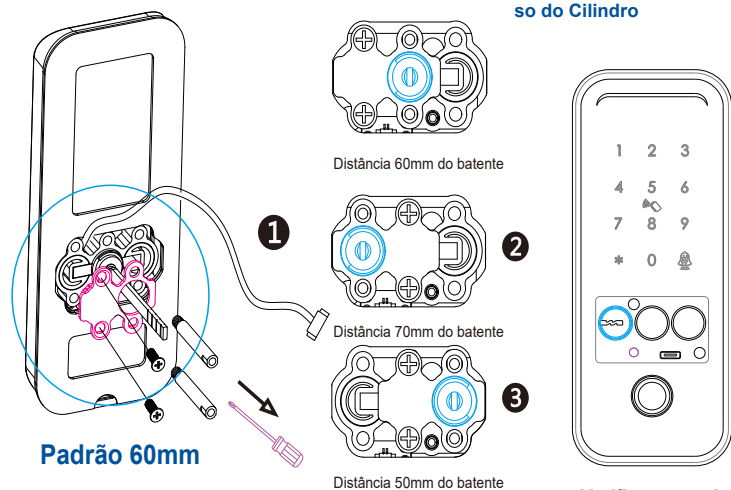

Verifique a posição do recuo de 50mm a partir do exterior da porta.

9 ETAPAS DE INSTALAÇÃO:

7.2 Montar o painel frontal com o verso

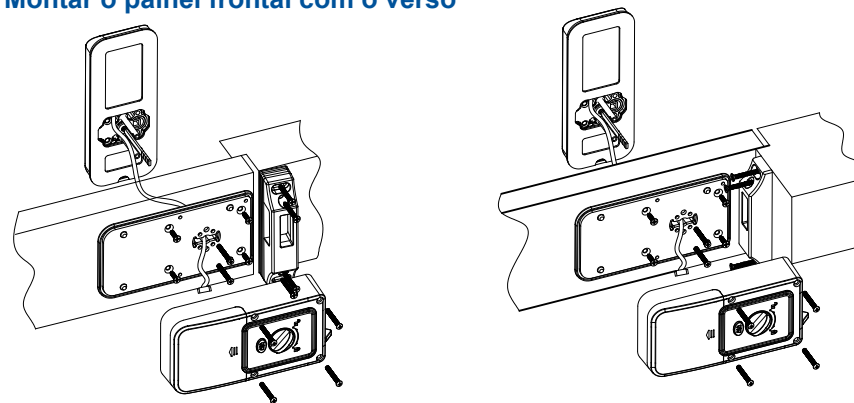

7.4 Inserir as pilhas AA (4 unidades alcalinas).

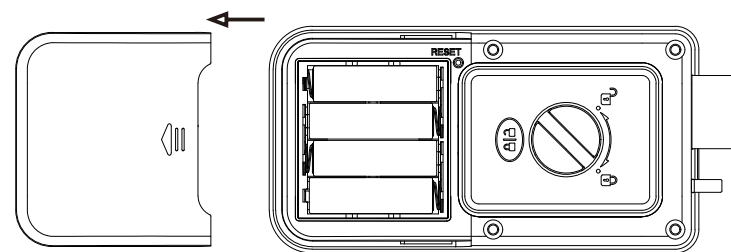

7.5 Realize os teste na fechadura

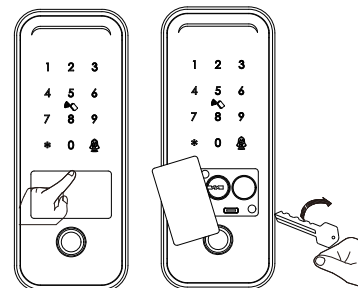

! Insira a senha padrão na fechadura: 123456# ou utilize a chave manual para destravar a porta, conforme ilustrado na foto.

Com cuidado, posicione a unha do seu dedo indicador no centro da linha superior do retângulo de sua fechadura (como na imagem ao lado), e puxe levemente para a tampa se deslocar, puxe a tampa delicadamente e a rotacione para baixo.

(OBS.: Não utilize objetos pontudos. Risco de danificar ou arranhar a tampa de sua fechadura)

PASSOS DE OPERAÇÃO

Observe: é obrigatório registrar o novo administrador (não a senha padrão: 123456) antes de começar a usar esta fechadura. se não você não pode configurar o bloqueio com recurso Wi-Fi. você pode seguir as etapas de operação como abaixo:

1.Inicialização

1 Pressione o botão de reinicialização e segure 6 seg.

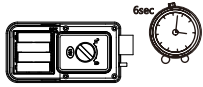

2 Inicialização bem-sucedida

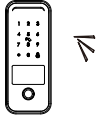

2.Registrar Senha Mestra

1 Pressione os botões * e #

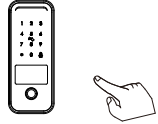

2 Por favor insira o administrador impressão digital, tag ou senha

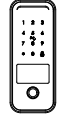

3 Insira o mestre padrão senha: 123456+#



4 Press. 1 definir administradores
Press. 2 definir usuários regulares
Press. 3 configurações do sistema
Press. 4 restaurar a configuração de fábrica



5 Press. 1 para adicionar adm
Press. 2 para excluir adm
Press. 3 configurações de rede

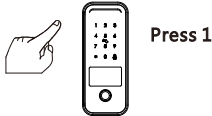

6 Por favor insira o administrador impressão digital, tag ou senha

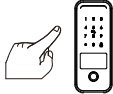

7 Por favor insira o administrador impressão digital, tag ou senha

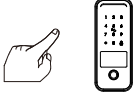

8 00x, entrada bem-sucedida!
por favor digite administrador impressão digital, tag ou senha

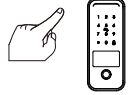

- ⚠ Aviso: o administrador pode ser senha/impressão digital ou cartão IC, você pode definir de acordo para sua própria exigência, totalize 9 administradores.
- ⚠ Aviso: Pressione a tecla # para confirmar, pressione * para voltar à etapa anterior, o bloqueio sairá da configuração se não houver operação durante 10 segundos.
- ⚠ Aviso: Após 5 vezes o desbloqueio errado, o teclado será bloqueado por 60 segundos, não há reação para qualquer operação durante este tempo.

3.Excluir Senha Mestra

1 Pressione os botões * e #



2 Por favor insira o administrador impressão digital, tag ou senha



3 Digite a senha mestre, pressione # para confirmar

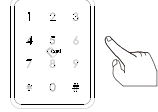

4 Press. 1 definir administradores
Press. 2 definir usuários regulares
Press. 3 configurações do sistema
Press. 4 restaurar a configuração de fábrica



5 Press. 1 adicionar administradores
Press. 2 excluir administradores
Press. 3 configurações de rede



6 Insira o número de série do usuário.

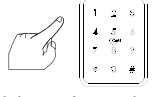

7 Operação com sucesso!
Obs:Numero de registro é o numero falado após ser adicionado um administrador.
Você pode continuar a operação para deletar a senha mestra

4.Registrar senha de usuário

1 Pressione os botões * e #



2 Por favor insira o administrador impressão digital, tag ou senha



3 Digite a senha mestre, pressione # para confirmar



4 Press. 1 definir administradores
Press. 2 definir usuários regulares
Press. 3 configurações do sistema
Press. 4 restaurar a configuração de fábrica



5 Press. 1 adicionar usuários regulares
Press. 2 excluir usuários regulares



6 Insira a impressão digital, tag ou senha



7 Por favor, digite novamente



8 01x,Entrada com sucesso!
Insira a impressão digital, tag ou senha





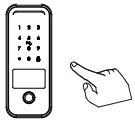
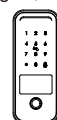
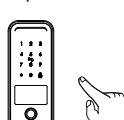
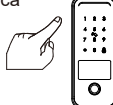
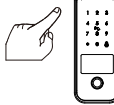
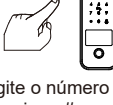

5. Excluir senha do usuário

- 1 Pressione os botões * e # 
- 2 Por favor insira o administrador impressão digital, tag ou senha 
- 3 Digite a senha mestre, pressione # para confirmar 
- 4 Press. 1 definir administradores
Press. 2 definir usuários regulares
Press.3 configurações do sistema
Press. 4 restaurar a configuração de fábrica  Pressione 1
- 6 Press. 1 adicionar usuários regulares
Press. 2 excluir usuários regulares  Pressione 2
- 7 Pressione 1 para excluir o número do usuário.
Pressione 2 para deletar tudo  Pressione 1
Digite o número de registro como 011, pressione # para confirmar
- 8 Operação com sucesso!

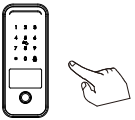
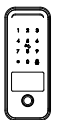

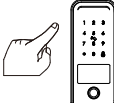

Você pode continuar a operação para deletar a senha mestra

6. Cadastrar Cartão de Usuário

- 1 Pressione os botões * e # 
- 2 Por favor insira o administrador impressão digital, tag ou senha 
- 3 Digite a senha mestre, pressione # para confirmar 
- 4 Press. 1 definir administradores
Press. 2 definir usuários regulares
Press.3 configurações do sistema
Press. 4 restaurar a configuração de fábrica  Pressione 2
- 5 Press. 1 adicionar usuários regulares
Press. 2 excluir usuários regulares  Press 1
- 6 Insira a impressão digital, tag ou senha  
Toque um cartão IC no área de indução
- 7 01x, entrada bem-sucedida!
Insira a impressão digital, tag ou senha



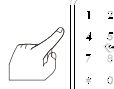
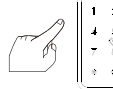

Você pode continuar a operação emitir cartão de usuário

7. Excluir impressão digital do usuário

- 1 Pressione os botões * e # 
- 2 Por favor insira o administrador impressão digital, tag ou senha 
- 3 Digite a senha mestre, pressione # para confirmar 
- 4 Press. 1 definir administradores
Press. 2 definir usuários regulares
Press.3 configurações do sistema
Press. 4 restaurar a configuração de fábrica  Pressione 2
- 5 Press. 1 adicionar usuários regulares
Press. 2 excluir usuários regulares  Pressione 2
- 6 Pressione 1 para excluir o número do usuário.
Pressione 2 para deletar tudo  Pressione 1
- 7 Operação bem sucedida!

Você pode continuar a operação para excluir a impressão digital do usuário'

8. Configuração do sistema

- 1 Pressione os botões * e # 
- 2 Por favor insira o administrador impressão digital, tag ou senha 
- 3 Digite a senha mestre, pressione # para confirmar 
- 4 Press. 1 definir administradores
Press. 2 definir usuários regulares
Press.3 configurações do sistema
Press. 4 restaurar a configuração de fábrica  Pressione 3
- 5 Pressione 1 configuração de voz
Pressione 2 o modo de desbloqueio
Pressione 3 selecionar o idioma
Pressione 4 definir o tempo
- 6 Pressione 1: Desative ou ative o dica de som.
Pressione 2: Autenticação única ou autenticação dupla
Ativar/desativar o modo de passagem.
Pressione 3: Escolha Portugues inglês ou chinês
Pressione 4: alterar o tempo de bloqueio

Você pode fazer as configurações seguindo a dica de som para o tipo de desbloqueio /Idioma/Tempo de bloqueio, etc., essas funções são projetadas para algumas condições especiais.

9 .Redefinição de configuração

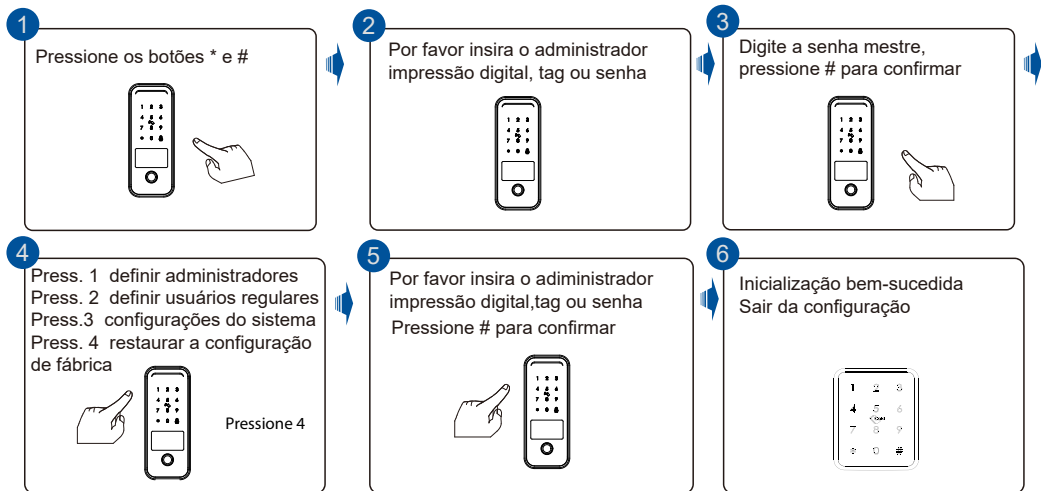

Aviso: Acima estão a operação padrão para o bloqueio com senha e função de cartão-chave se você precisar usar a função de desbloqueio remoto, você deve usar o aplicativo Nova digital para conectar o dispositivo e fazer as configurações de acordo.

10 .Configurações no aplicativo

Escanear para baixar o aplicativo da Novadigital



11 .Configurações de Rede

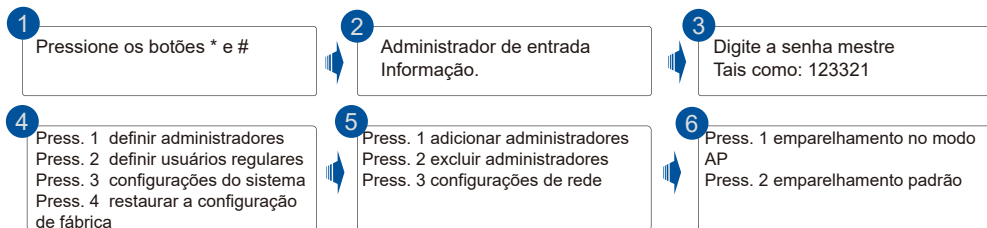

Aviso: Existem dois tipos de conexões no manual: emparelhamento do modo AP e emparelhamento padrão

Emparelhamento padrão (modo EZ)

Por favor, execute o Nova digital APP e escolha o bloqueio WiFi em “Segurança e Sensores”. certifique-se de que o botão de privacidade está no estado de desbloqueio, se estiver no estado de bloqueio, você não pode configurar a conexão Wi-Fi.



Passo 1
Escolha o bloqueio (WiFi) sob o categoria “Segurança”



Passo 2
Digite a senha do WiFi e clique em Avançar.



Passo 3
Confirme o número 5 piscando rapidamente e clique em Avançar.



Passo 4

Por favor, aguarde enquanto o aplicativo da Novadigital localiza o dispositivo.



Passo 5

O dispositivo foi conectado. Clique em "Concluir".



Passo 6

Interface, pode editar o

Função de desbloqueio à distância

Essa nova função permite que você aceite ou não à entrada de alguém remotamente. Quando o visitante pressiona a tecla “9 e #”, uma notificação é enviada ao administrador no aplicativo, com a foto da pessoa que está no campo de visão da câmera acoplada à fechadura. Você pode pressionar o botão “concordo” para desbloquear a porta ou rejeitar e cancelar a solicitação.

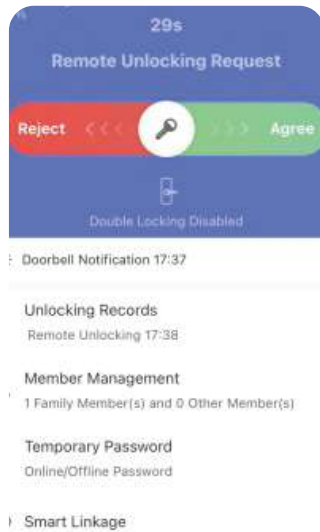

Função de Senha Offline

Há senha única e senha limitada por tempo para o tipo de senha offline. Você pode optar por gerar a senha única como abaixo, é válido apenas por 6 horas e senha limitada por tempo dentro de 24 horas antes expirar, por favor, use esta senha na fechadura antes que ela expire.

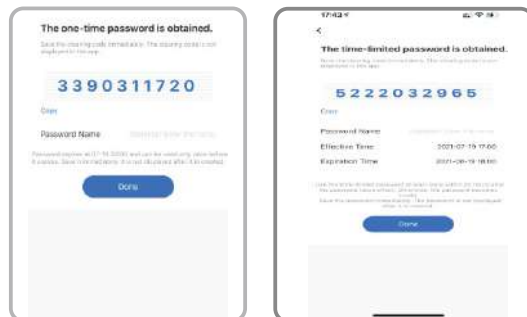

Função de Ligação Inteligente

Você pode escolher o recurso e o método de notificação de mensagem mediante a condição de uso. Como a família ir para casa/alarm de bloqueio de porta/desbloqueio na chegada/bloqueio na partida.

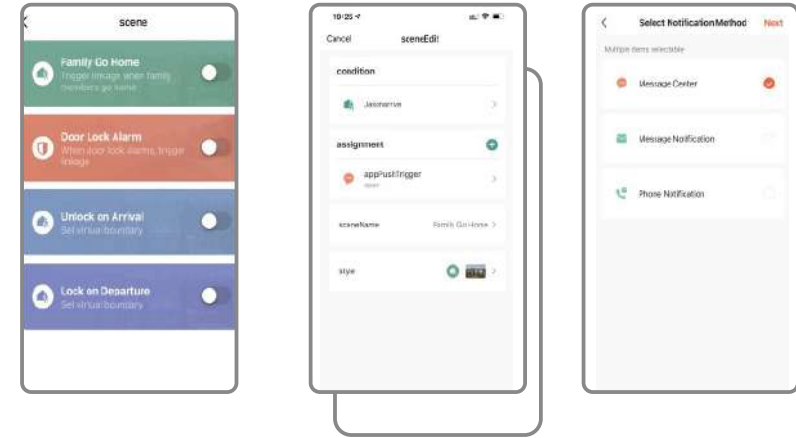

Função de Senha Online

Quando receber o visitante visitar seu escritório ou casa, você pode gerar o temporário senha com período de tempo válido, consulte a etapa de operação abaixo. Além disso, você pode verificar o registro de desbloqueio na janela do APP.

