

# Manual do Usuário

## Fechadura Inteligente Wifi Com Câmera

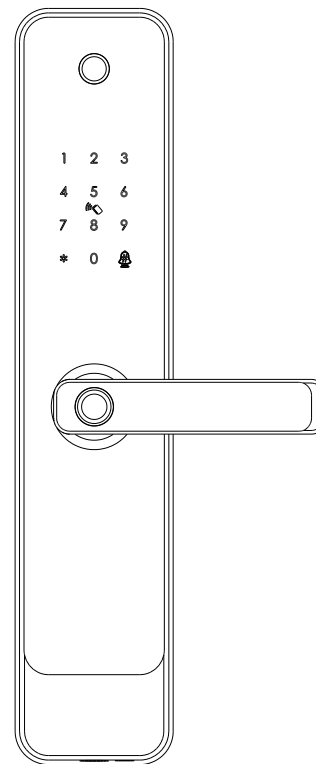

Manual do Usuário

Fechadura Inteligente Wifi  
Com Câmera

**Atenção**

O Grau de proteção da fechadura é IP54 resistencia em nível médio , Não é indicado para ambientes externos que sejam ao ar livre.



Cartão de acesso



Senhas



Acesso  
por chave



Aplicativo













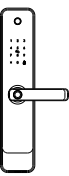
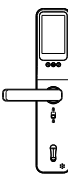
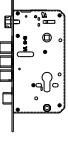

Acesso biométrico

Esse equipamento opera em caráter secundário, isto é, não tem direito a proteção contra interferência prejudicial. Mesmo estação do mesmo tipo, e não pode causar interferência a sistemas operando em caráter primário. Para mais informações, consulte o site da ANATEL.  
[www.anatel.gov.br](http://www.anatel.gov.br)

"Incorpora produto homologado pela Anatel sob número:04004-20-11765"  
Fabricante: HangZhou Tuya Informations Co,  
Feito na China

## 1 LISTA DE COMPONENTES DA EMBALAGEM

Favor verificar a caixa de embalagem e os acessórios quando tiver a fechadura na mão.

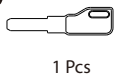
								
1 Pcs Painel externo	1 Pcs Painel interno	1 Pcs Miolo	1 Pcs Chapa contra	1 Pcs Painel contra				
Espessura da porta Quantidade								
				5x6x35:2	ST4X20:6	M5X20:1	2 Pcs Cartão de acesso	
	35-44mm	M5x30:2	8x8x60:1	5x5x80:1 Sem mola				
	45-54mm	M5x40:2	8x8x70:1	5x5x90:1 Sem mola	M5x8:2	1 Pcs Tampão	2 Pcs Coluna fixa	1 Pcs Chave Manual
55-64mm	M5x50:2	8x8x80:1	5x5x80:1 Com mola					

## 2 ESPECIFICAÇÃO DO PRODUTO

### ■ Painel Externo

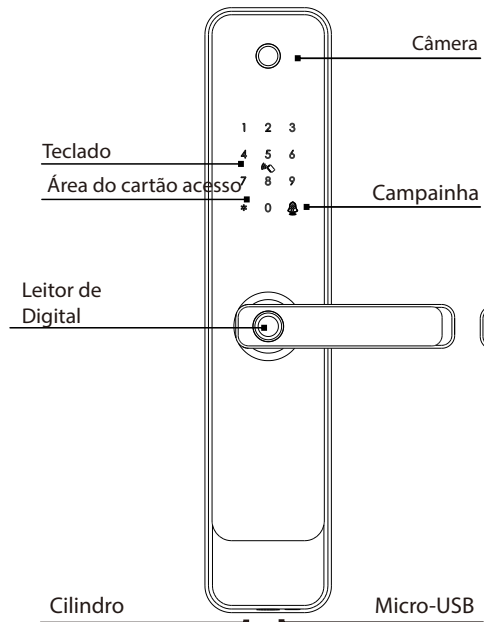

### ■ Painel Interno

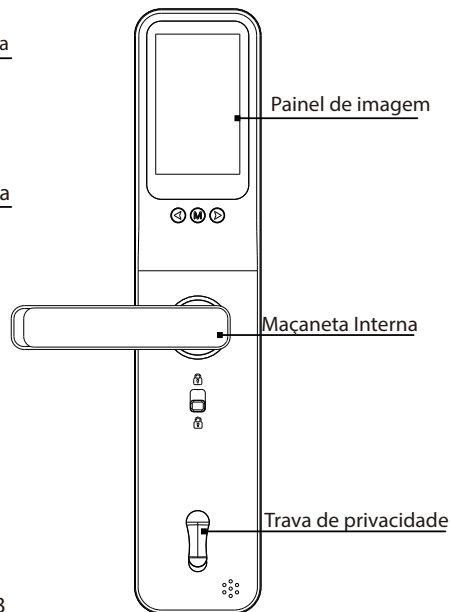

## 3 ESPECIFICAÇÕES TÉCNICAS

Modelo	SL06-CAM
Material	Vidro temperado curvo em liga de alumínio
Cor	Preto/Níquel cetim
Wireless	Wifi 2.4Ghz
Suporte OS	IOS 7.0 ou acima, Android 4.4 ou acima
Vida da bateria	7000 vezes o desbloqueio normal(10-12 meses)
Tensão de entrada	7.4V 8Baterias AA
Corrente estática	<50uA
Corrente dinâmica	<200mA
Tipos de desbloqueio	Digital, Cartão de acesso , aplicativo , chave manual e senha
Tempo destravamento	1~1.5 segundos
Temperatura de trabalho	-20°~50° graus
Umidade de trabalho	10%~95%
Senha de fabrica	123456, após a configuração , a senha ficará inválida
Tipo de trava	Suporte compatível de trava 4585/6085/7085/5572/6072
Capacidade de usuários	Cartão+Senha+Impressão digital: 300grupos ,9administrador
Tamanho da fechadura	370*75mm/373x78mm

## 4 RESET AO ESTADO DE FÁBRICA

**⚠ Atenção** Apoie no centro do display e deslize para cima como na ilustração a seguir.  
Atenção: cuidado ao manusear o display por se tratar de uma peça delicada.

Há um botão Redefinir na parte de trás do painel traseiro, você pode pressionar este botão por 5 segundos com dica de som, então a fechadura está no estado de fábrica, você pode inserir a senha padrão 123456# ou pressionar a impressão digital para abrir a porta.

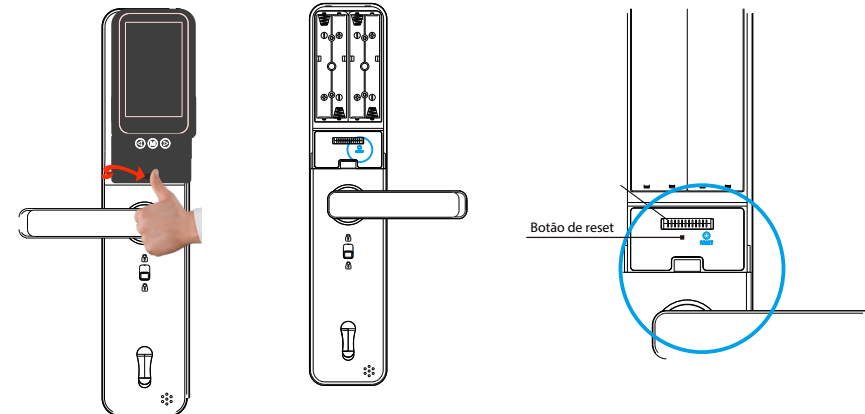

## 5 INFORMAÇÕES E AVISOS DE SEGURANÇA:

### 5.1 Introdução

Este manual do usuário irá guiá-lo através das funções e usos de nossa fechadura inteligente. É importante que você siga as instruções e considere todas as notas que aparecem ao longo deste manual. Consulte este manual antes de tentar usar esta fechadura. Se você tem algumas dúvidas não esclarecidas neste manual ou sobre a necessidade de atendimento não rotineiro entre em contato com nosso suporte técnico.

### 5.2 Avisos de segurança:

- ⚠ Ao ler este manual, observe estes ícones: notas com o ícone Leitura obrigatória, compreendido e obedecido para evitar ferimentos ou danos à fechadura.
- ⚠ Uso geral
- Esta fechadura só deve ser utilizada conforme descrito neste manual.
- Verifique se todas as partes da fechadura foram contabilizadas. Se alguma peça estiver faltando, entre em contato nossa pessoa de serviço.
- Há película protetora no painel de toque frontal, se houver alguns arranhões na película, por favor, remova o filme se você precisar.
- Por favor, use 8 pilhas AA. Não misture pilhas velhas e novas ou outras pilhas Zn/Mn. Nunca insira objetos na fechadura que não sejam baterias conforme descrito neste manual.
- Verifique se todas as superfícies estão planas e niveladas antes de iniciar a instalação, instalação nas portas ou superfície com qualquer tipo de deformidade, como lacunas ou empenamento, pode fazer com que a fechadura funcionar mal ou deixar de funcionar completamente.
- Nunca aplique qualquer produto de limpeza diretamente em qualquer parte desta fechadura.
- Use apenas água limpa ou suave limpador em um pano macio não abrasivo durante a limpeza. fechadura deve ser utilizada com o Nova digital. O bloqueio funcionará sem o APP, mas a funcionalidadecompleta só pode ser alcançada quando o APP estiver em uso

## 6 PREPARANDO PARA A INSTALAÇÃO

### 6.1 Desenho de linha

Desenhe uma linha central horizontal dentro e fora da porta a 1 metro do chão. Dobre o gabarito do furo, alinhe a linha central da maçaneta com o centro horizontal da porta linha, em seguida, desenhe as linhas do buraco na frente e lateral.

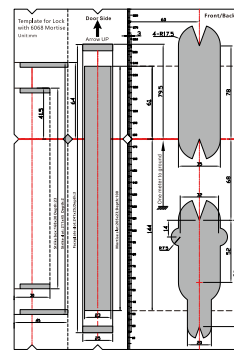

Perfurar furo com gabarito  
Passo1

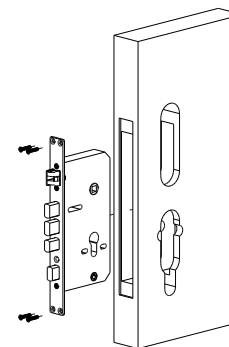

Teste com a trava  
Passo2

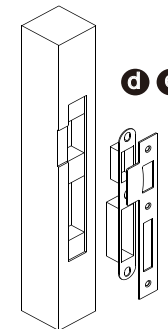

Faça furos para a chapa  
Passo 3

## 7 PREPARANDO PARA A INSTALAÇÃO

### 7.1 Determinar o lado da maçaneta

A maçaneta da porta é determinada a partir do lado seguro. O termo "seguro" o lado onde inicialmente irá destravar e entrar na porta do lado de fora, sendo aberta para o lado esquerdo/direto. Estando do lado de fora da porta, terá a abertura para a esquerda/direita como mostra o diagrama abaixo:

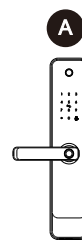

Abertura para a esquerda

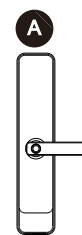

Abertura para a direita

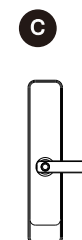

Abertura para a esquerda



Abertura para a direita

## 8 PREPARANDO PARA A INSTALAÇÃO

### 8.1 Mudar direção do punho direito

1. Ajustar a direção do punho frontal (da direita para a esquerda)
2. Rodar o punho 180 graus no sentido contrário ao dos ponteiros do relógio.
3. Utilize a chave de fenda para retirar o parafuso do lado direito.
4. Aperte o parafuso do lado esquerdo.
5. Ajustar a direção da embraiagem conforme o sinal à direita.

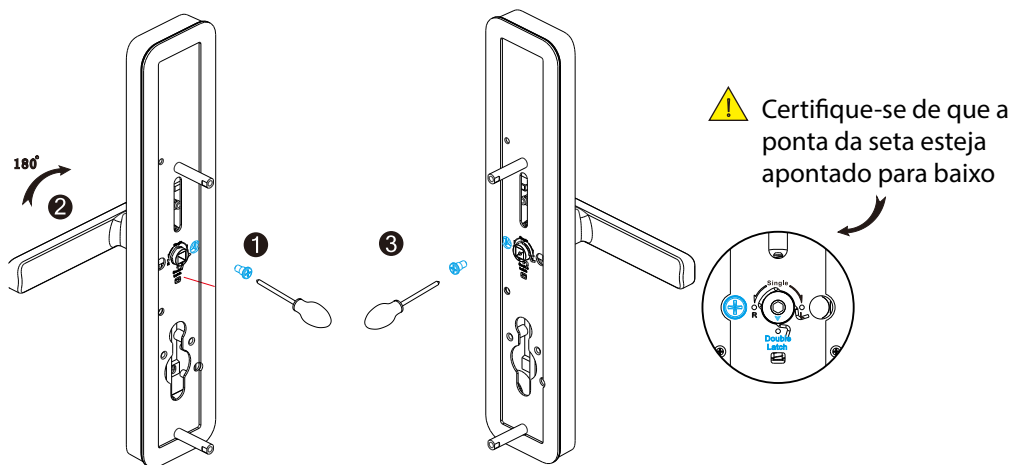

### 8.2 Mudar direção do punho Esquerdo

1. Ajustar a direção do punho traseiro (da esquerda para direita)
2. Rodar a porta 180 graus no sentido dos ponteiros do relógio
3. Utilize a chave fenda para retirar o parafuso do lado esquerdo
4. Aperte o parafuso com a chave fenda do lado direito

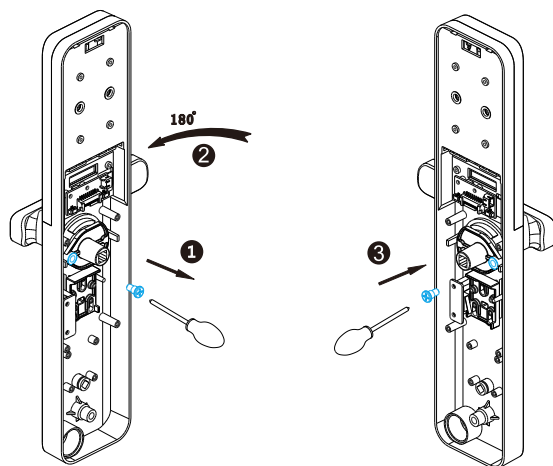

## 9 ETAPAS DE INSTALAÇÃO:

### 9.1 Monte o Encaixe

1. Conforme a imagem a baixo instale o miolo(c) e fixe com 4 parafusos(j).

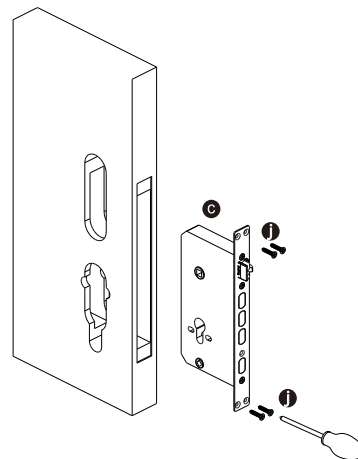

### 9.2 Montagem do cilindro

1. No painel frontal instale os dois pinos(i) de conexão na parte traseira do painel.
2. Instale as duas colunas fixa(q) conforme a imagem a baixo
3. Trave o eixo(g) com grampo no corpo da fechadura.

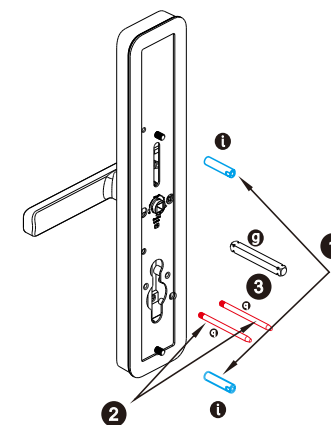

### 9.3 Montagem do painel frontal

1. Encaixe o painel frontal na porta (Observação: Na hora do encaixe passe os cabos para o outro lado da porta).

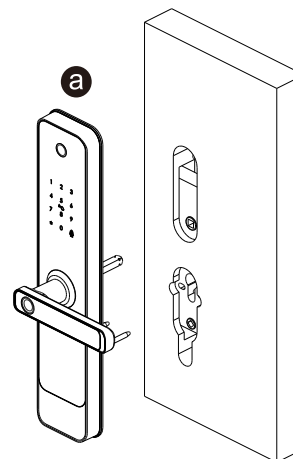

### 9.4 Fixar a placa da tampa traseira

1. Na parte traseira da porta, encaixe a placa e aperte os parafusos.

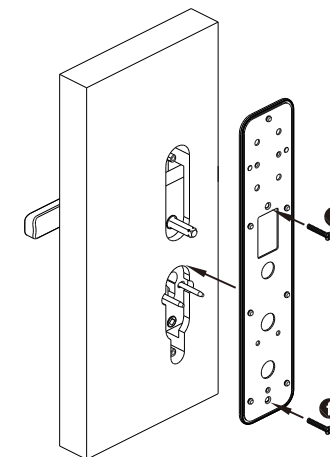

### 9.5 Montagem da parte traseira

1. Coloque o pino na trava(h) conforme a imagem abaixo(observação:é necessario usar o grampo para prender o pino)
2. Fixe o painel traseiro com a posição do furo.

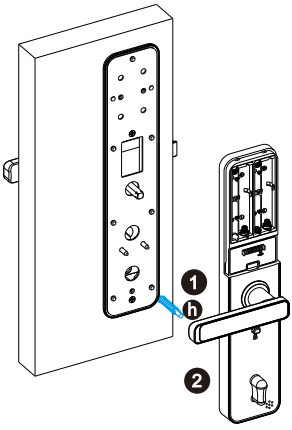

### 9.6 Parafuse a parte traseira

1. Rode a trava privacidade no sentido horizontal
2. Aperte os parafusos (n) no local 2 conforme a imagem abaixo
3. Aperte o parafuso(k) no local 3 conforme a imagem abaixo.Após coloque o tampão para finalizar.

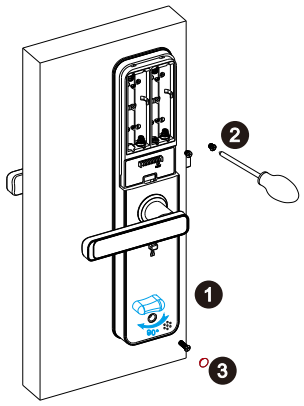

### 9.7 Montagem da bateria

1. Deslize a tampa da caixa das pilhas para cima e coloque 8 pilhas alcalinas AA

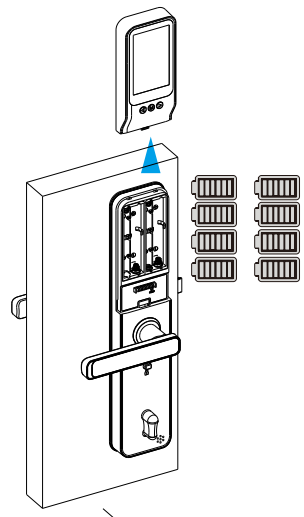

### 9.8 Destrancar a fechadura com a chave manual

1. Introduzir a chave manual e rodar 90 graus e, em seguida, premir o manipulô para abrir a porta.

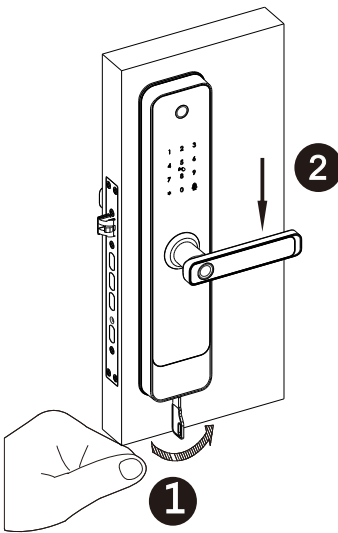

## PASSOS DE OPERAÇÃO

Observe: é obrigatório registrar o novo administrador (não a senha padrão: 123456) antes de começar a usar esta fechadura. se não você não pode configurar o bloqueio com recurso Wi-Fi. você pode seguir as etapas de operação como abaixo:

### 1. Inicialização

**1** Pressione o botão de reinicialização e segure 9 seg.

**2** Inicialização bem-sucedida

### 2. Registrar Senha Mestre

**1** Pressione os botões \* e #

**2** Por favor insira o administrador impressão digital, tag ou senha

**3** Insira o mestre padrão senha: 123456+#

**4** Press. 1 definir administradores  
Press. 2 definir usuários regulares  
Press. 3 configurações do sistema  
Press. 4 restaurar a configuração de fábrica

Pressione 1

**5** Press. 1 para adicionar adm  
Press. 2 para excluir adm  
Press. 3 configurações de rede

Pressione 1

**6** Por favor insira o administrador impressão digital, tag ou senha

Digite 4-8 dígitos novos senha, pressione # para confirmar

**7** Por favor insira o administrador impressão digital, tag ou senha





Digite a mesma senha  
Pressione # para confirmar

**8** 00x, entrada bem-sucedida! por favor digite administrador impressão digital, tag ou senha





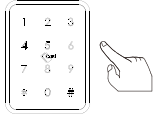

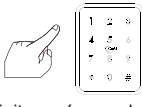
Você pode continuar a operação para adicionar senha mestra

- ⚠ Aviso: o administrador pode ser senha/impressão digital ou cartão IC, você pode definir de acordo para sua própria exigência, totalize 9 administradores.
- ⚠ Aviso: Pressione a tecla # para confirmar, pressione \* para voltar à etapa anterior, o bloqueio sairá da configuração se não houver operação durante 10 segundos.
- ⚠ Aviso: Após 5 vezes o desbloqueio errado, o teclado será bloqueado por 60 segundos, não há reação para qualquer operação durante este tempo.



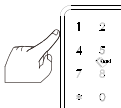

### 3. Excluir Senha Mestre

- 1 Pressione os botões \* e #  

- 2 Por favor insira o administrador impressão digital, tag ou senhat  

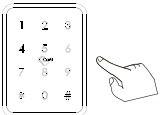
- 3 Digite a senha mestre, pressione # para confirmar  

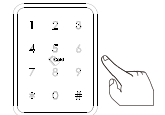
- 4 Press. 1 definir administradores  
Press. 2 definir usuários regulares  
Press.3 configurações do sistema  
Press. 4 restaurar a configuração de fábrica  
 Pressione 1
- 5 Press. 1 adicionar administradores  
Press. 2 excluir administradores  
Press. 3 configurações de rede  
 Pressione 2
- 6 Insira o número de série do usuário.  
  
Digite o número de registro 001-009 pressione # para confirmar
- 7 Operação com sucesso!  
Obs: Número de registro é o número falado após ser adicionado um administrador.  
Você pode continuar a operação para deletar a senha mestra

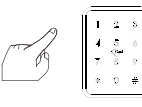





### 4. Registrar senha de usuário

- 1 Pressione os botões \* e #  

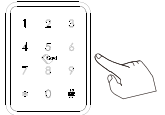
- 2 Por favor insira o administrador impressão digital, tag ou senhat  

- 3 Digite a senha mestre, pressione # para confirmar  

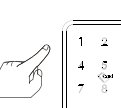
- 4 Press. 1 definir administradores  
Press. 2 definir usuários regulares  
Press.3 configurações do sistema  
Press. 4 restaurar a configuração de fábrica  
 Pressione 2
- 5 Press. 1 adicionar usuários regulares  
Press. 2 excluir usuários regulares  
 Pressione 1
- 6 Insira a impressão digital, tag ou senha  
  
Digite a senha de 4 a 8 dígitos, pressione # para confirmar
- 7 Por favor, digite novamente  
  
Mesma senha, confirme com #
- 8 01x, Entrada com sucesso!  
Insira a impressão digital, tag ou senha  
Você pode continuar a operação emitir senha de usuário





### 5. Excluir senha do usuário

- 1 Pressione os botões \* e #  

- 2 Por favor insira o administrador impressão digital, tag ou senhat  

- 3 Digite a senha mestre, pressione # para confirmar  

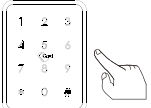
- 4 Press. 1 definir administradores  
Press. 2 definir usuários regulares  
Press.3 configurações do sistema  
Press. 4 restaurar a configuração de fábrica  
 Pressione 2
- 6 Press. 1 adicionar usuários regulares  
Press. 2 excluir usuários regulares  
 Pressione 2
- 7 Pressione 1 para excluir o número do usuário.  
Pressione 2 para deletar tudo  
 Pressione 1  
Digite o número de registro como 011, pressione # para confirmar
- 8 Operação com sucesso!  
Você pode continuar a operação para deletar a senha mestra

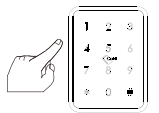
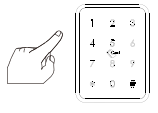



### 6. Cadastrar Cartão de Usuário

- 1 Pressione os botões \* e #  

- 2 Por favor insira o administrador impressão digital, tag ou senhat  

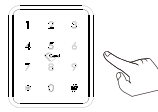
- 3 Digite a senha mestre, pressione # para confirmar  

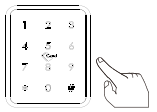
- 4 Press. 1 definir administradores  
Press. 2 definir usuários regulares  
Press.3 configurações do sistema  
Press. 4 restaurar a configuração de fábrica  
 Pressione 2
- 5 Press. 1 adicionar usuários regulares  
Press. 2 excluir usuários regulares  
 Pressione 1
- 6 Insira a impressão digital, tag ou senha  
  
Toque um cartão IC no área de indução
- 7 01x, entrada bem-sucedida!  
Insira a impressão digital, tag ou senha  
Você pode continuar a operação emitir cartão de usuário

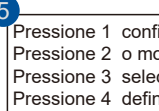
## 7. Excluir impressão digital do usuário







- 1 Pressione os botões \* e #  

- 2 Por favor insira o administrador impressão digital, tag ou senha  

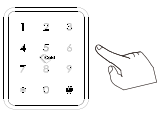
- 3 Digite a senha mestre, pressione # para confirmar  

- 4 Press. 1 definir administradores  
Press. 2 definir usuários regulares  
Press.3 configurações do sistema  
Press. 4 restaurar a configuração de fábrica  
 Pressione 2
- 5 Press. 1 adicionar usuários regulares  
Press. 2 excluir usuários regulares  
 Pressione 2
- 6 Pressione 1 para excluir o número do usuário.  
Pressione 2 para deletar tudo  
 Pressione 1
- 7 Operação bem sucedida!  
  
Você pode continuar a operação para excluir a impressão digital do usuário'

## 8. Configuração do sistema

- 1 Pressione os botões \* e #  

- 2 Por favor insira o administrador impressão digital, tag ou senha  

- 3 Digite a senha mestre, pressione # para confirmar  

- 4 Press. 1 definir administradores  
Press. 2 definir usuários regulares  
Press.3 configurações do sistema  
Press. 4 restaurar a configuração de fábrica  
 Pressione 3
- 5 Pressione 1 configuração de voz  
Pressione 2 o modo de desbloqueio  
Pressione 3 selecionar o idioma  
Pressione 4 definir o tempo  

- 6 Pressione 1: Desative ou ative o dica de som.  
Pressione 2: Autenticação única ou autenticação dupla  
Ativar/desativar o modo de passagem.  
Pressione 3: Escolha Portugues inglês ou chinês  
Pressione 4: alterar o tempo de bloqueio

Você pode fazer as configurações seguindo a dica de som para o tipo de desbloqueio /Idioma/Tempo de bloqueio, etc., essas funções são projetadas para algumas condições especiais.

## 9. Redefinir configuração

- 1 Pressione os botões \* e #  

- 2 Por favor insira o administrador impressão digital, tag ou senha  

- 3 Digite a senha mestre, pressione # para confirmar  

- 4 Press. 1 definir administradores  
Press. 2 definir usuários regulares  
Press.3 configurações do sistema  
Press. 4 restaurar a configuração de fábrica  
 Pressione 4
- 5 Por favor insira o administrador impressão digital,tag ou senha  
Pressione # para confirmar  

- 6 Inicialização bem-sucedida  
Sair da configuração  

Aviso: Acima estão a operação padrão para o bloqueio com senha e função de cartão-chave se você precisar usar a função de desbloqueio remoto, você deve use o aplicativo inteligente Nova digital para conectar o dispositivo e fazer as configurações de acordo.

## 10 .Configurações no aplicativo

Escanear para baixar o aplicativo da Novadigital





## 11 .Configurações de Rede

- 1 Pressione os botões \* e #
- 2 Administrador de entrada Informação.
- 3 Digite a senha mestre Tais como: 123321
- 4 Press. 1 definir administradores  
Press. 2 definir usuários regulares  
Press. 3 configurações do sistema  
Press. 4 restaurar a configuração de fábrica
- 5 Press. 1 adicionar administradores  
Press. 2 excluir administradores  
Press. 3 configurações de rede
- 6 Press. 1 emparelhamento no modo AP  
Press. 2 emparelhamento padrão

Aviso: Existem dois tipos de conexões no manual: emparelhamento do modo AP e emparelhamento padrão

### Emparelhamento padrão (modo EZ)

Por favor, execute o Nova digital APP e escolha o bloqueio WiFi em “Segurança e Sensores”. certifique-se de que o botão de privacidade está no estado de desbloqueio, se estiver no estado de bloqueio, você não pode configurar a conexão Wi-Fi.



Passo 1

Escolha o bloqueio (WiFi) sob a categoria “Segurança”



Passo 2

Digite a senha do WiFi e clique em Avançar.

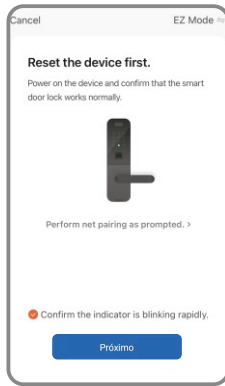

Passo 3

Confirme o número 5 piscando rapidamente e clique em Avançar.



Passo 4



Passo 5

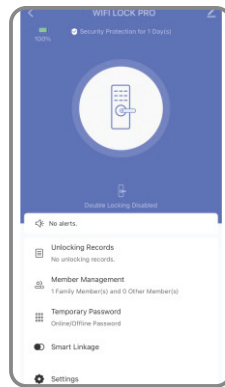

Passo 6  
Interface, pode editar o

## Função de desbloqueio à distância

Essa nova função permite que você aceite ou não a entrada de alguém remotamente. Quando o visitante pressiona a tecla “#” (campainha), uma notificação é enviada ao administrador no aplicativo, com a foto da pessoa que está no campo de visão da câmera acoplada à fechadura. Você pode pressionar o botão “concordo” para desbloquear a porta ou rejeitar e cancelar a solicitação.

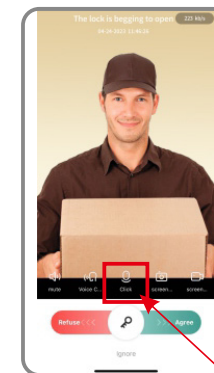
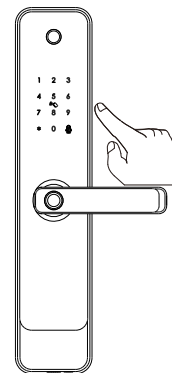

“Pressione o Microfone”

## Função de Senha Offline

Há senha única e senha limitada por tempo para o tipo de senha offline. Você pode optar por gerar a senha única como abaixo, é válido apenas por 6 horas e senha limitada por tempo dentro de 24 horas antes expirar, por favor, use esta senha na fechadura antes que ela expire.

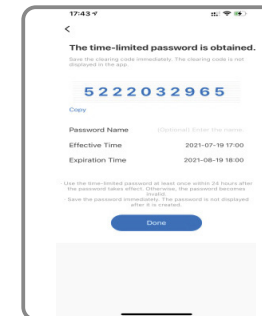
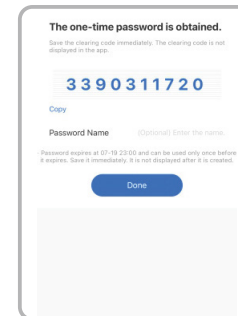

**Atenção**

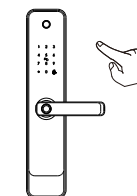
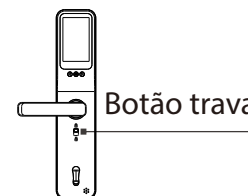

A senha de uso único e a senha de tempo limitado para a senha do tipo offline não pode funcionar quando o bloqueio está em estado de bloqueio morto, apenas o administrador (impressão digital/senha ou usuário do cartão) pode acessar durante este estado.



## Função de Ligação Inteligente

Você pode escolher o recurso e o método de notificação de mensagem mediante a condição de uso. Como a família ir para casa/alm de bloqueio de porta/desbloqueio na chegada/bloqueio na partida.

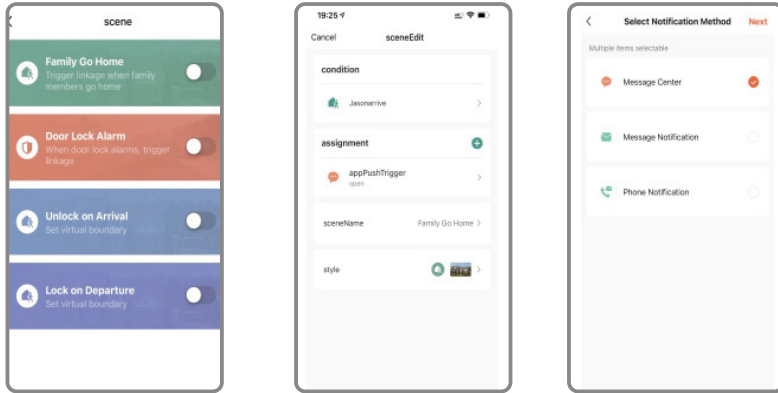

Há também um recurso de ligação inteligente com seus produtos inteligentes Tuya. Você pode clicar na atribuição e encontrar o dispositivo de cena, nesta opção, você pode vincular outros dispositivos inteligentes tuya juntos, para amostra da lâmpada LED, quando você pressiona a alça para destrancar a porta durante a noite, a luz da lâmpada LED acenderá junto.

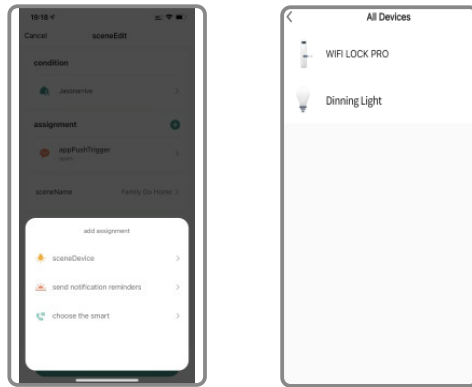

## Função de Senha Online

Quando receber o visitante visitar seu escritório ou casa, você pode gerar o temporário senha com período de tempo válido, consulte a etapa de operação abaixo. Além disso, você pode verificar o registro de desbloqueio na janela do APP.

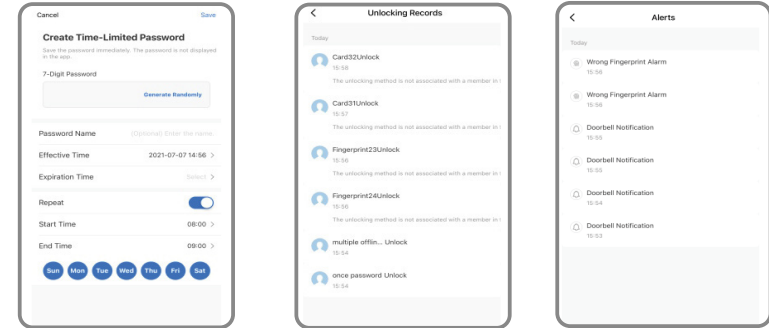

## Mode de configuração

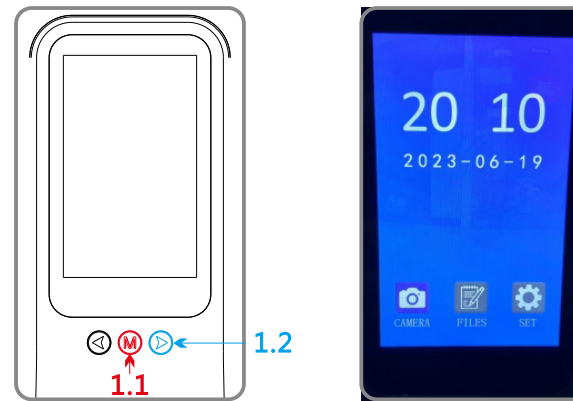

-Modo de Conguração

- 1.Aperte o botão "M"
- 2.Em seguida, pressione o botão direito
- 3.Por fim, selecione a opção de acordo com suas necessidades

**Atenção**

No estado de fábrica: a senha mestre padrão é 123456. você deve alterar esta senha mestre para fazer a configuração de rede, você não pode configurar o bloqueio com tuyasmart sob o estado de fábrica com a senha: 123456! E o botão de privacidade deve ser em estado de desbloqueio também!

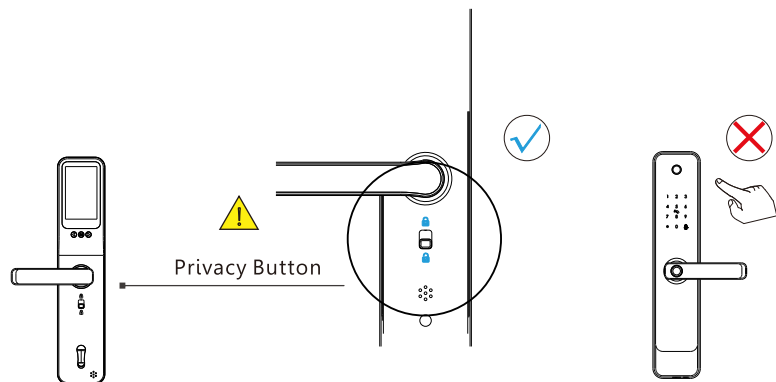

## Perguntas frequentes

### 1. Estou com dificuldade para conectar a minha fechadura?

-A rede que esta sendo conectado é 2.4g.

### 2. Qual tipo de bateria devo utilizar?

-Recomenda-se que utilize 8 pilhas alcalinas AA (observação: não misture pilhas velhas com as pilhas novas).

### 3. Não estou conseguindo trancar a fechadura pelo lado de dentro.

-Na hora da instalação a fechadura se a seta se encontra na direção para baixo conforme a imagem abaixo

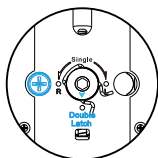

### 4. Como que eu faço para retirar o display?

Apoie no centro do display e deslize para cima como na ilustração a seguir. Atenção: cuidado ao manusear o display por se tratar de uma peça delicada.

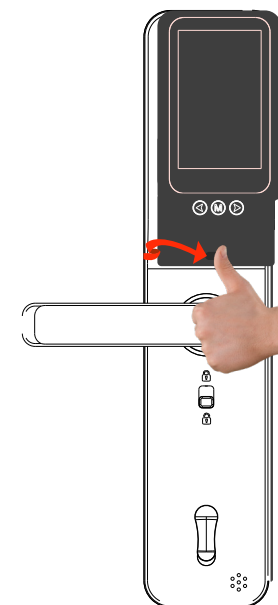
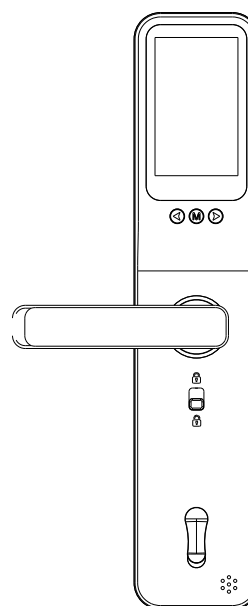

Esse equipamento opera em caráter secundário, isto é, não tem direito a proteção contra interferência prejudicial. Mesmo estação do mesmo tipo, e não pode causar interferência a sistemas operando em caráter primário. Para mais informações, consulte o site da ANATEL.

[www.anatel.gov.br](http://www.anatel.gov.br)

"Incorpora produto homologado pela Anatel sob número:04004-20-11765"

Fabricante: HangZhou Tuya Informations Co,  
Feito na China